

SCHEDA TECNICA

Linea Cartesio Eco-logica

Cartelle sospese di elevata qualità e convenienza dispongono di resistentissime aste di sospensione in polystirene nero antiurto. Le aste sono estremamente robuste (spessore 5 mm.) e rispettose della natura in quanto realizzate con materiali plastici completamente rigenerati.

Robusto cartoncino ecologico 240g/mq. ottenuto con fibre riciclate e fissato alle aste tramite robusti rivetti metallici per garantire elevate performance di resistenza e durata.

Portaetichette ad effetto lenticolare lungo 31cm. (cassetto) e 14 cm. (armadio).

Etichette con bordo colorato per l'immediato reperimento dei fascicoli.

Grazie ad uno speciale accorgimento nei ganci di sospensione, le cartelle interasse 39 cm. possono essere utilizzate anche con i classificatori modello Olivetti di interasse 39,8.

Imballo ecologico realizzato con materiali riciclati 100%. I colori utilizzati per la stampa sono ad acqua e non nocivi.

Confezione 25 p.zi – colore avana

Art. 100/330 - A1

Aste di sospensione: polystirene nero (rigenerato al 100%)
Cartone: ecologico (Blaue Engel) 240 g/m², rivettato
Portacartellino: ad effetto lenticolare di 310mm;

CARTESIO
ECO-LOGICA

Confezione: 25 pezzi. Imballo ecologico;
Colore: avana;
Fondo: V

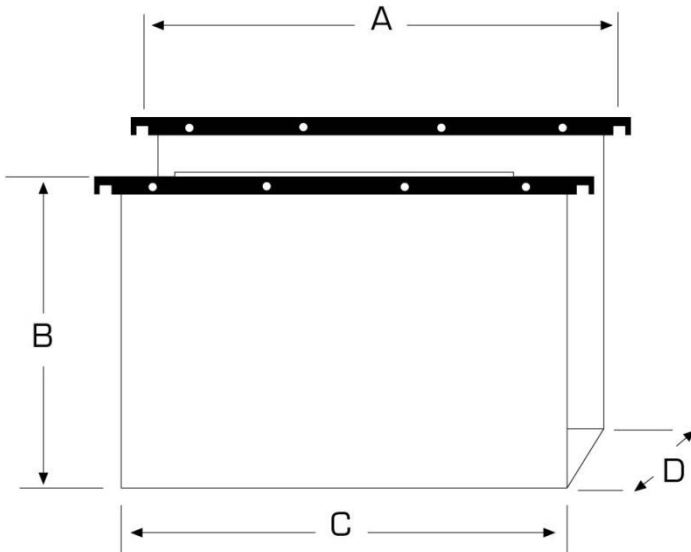
Immagine Prodotto	Schema Prodotto	
		<p>A: 330mm.</p> <p>B: 250mm.</p> <p>C: 312mm.</p> <p>D: 0mm.</p>

Art. 100/330 3 - A1

Aste di sospensione: polystyrene nero (rigenerato al 100%)

Cartone: ecologico (Blaue Engel) 240 g/m², rivettato





Portacartellino: ad effetto lenticolare di 310mm;

CARTESIO
ECO-LOGICA

Confezione: 25 pezzi. Imballo ecologico;

Colore: avana;

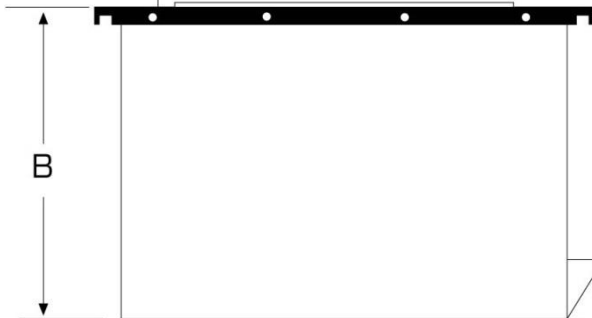
Fondo: U 30mm.

Immagine Prodotto	Schema Prodotto	
		A: 330mm.
		
		
		

Art. 100/395 - A1

Aste di sospensione: polystyrene nero (rigenerato al 100%)

Cartone: ecologico (Blaue Engel) 240 g/m², rivettato





Portacartellino: ad effetto lenticolare di 310mm;

CARTESIO
ECO-LOGICA

Confezione: 25 pezzi. Imballo ecologico;

Colore: avana;

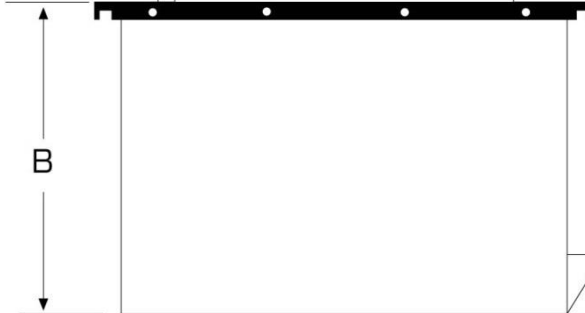
Fondo: V

Immagine Prodotto	Schema Prodotto	
		A: 395mm.
		
		
		

Art. 100/395 3 - A1

Aste di sospensione: polystyrene nero (rigenerato al 100%)

Cartone: ecologico (Blaue Engel) 240 g/m², rivettato

Portacartellino: ad effetto lenticolare di 310mm;

CARTESIO
ECO-LOGICA

Confezione: 25 pezzi. Imballo ecologico;

Colore: avana;

Fondo: U 30mm.

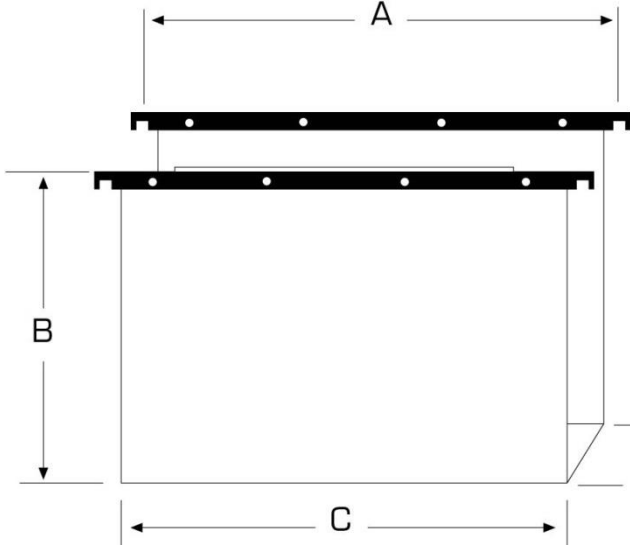
Immagine Prodotto	Schema Prodotto	
		<p>A: 395mm.</p> <p>B: 250mm.</p> <p>C: 370mm.</p> <p>D: 30mm.</p>

Art. 114 F Beta - A1

CARTESIO
ECO-LOGICA

Aste di sospensione: polystyrene nero (rigenerato al 100%)
Cartone: avana ecologico (Blaue Engel) 240 g/m², rivettato
Portacartellino: ad effetto lenticolare di 140mm;

Confezione: 25 pezzi. Imballo ecologico;
Collegamento in continuo: ad incastro;
Fondo: V

Immagine Prodotto



Schema Prodotto

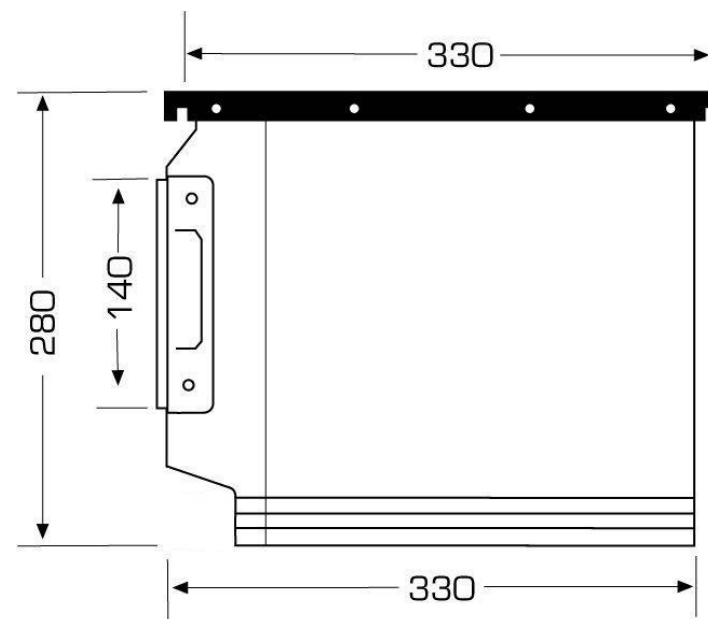

Art. 114 F Beta 3 - A1

CARTESIO
ECO-LOGICA

Aste di sospensione: polystyrene nero (rigenerato al 100%)
Cartone: avana ecologico (Blaue Engel) 240 g/m², rivettato
Portacartellino: ad effetto lenticolare di 140mm;

Confezione: 25 pezzi. Imballo ecologico;
Collegamento in continuo: ad incastro;
Fondo: U 30mm.

Immagine Prodotto



Schema Prodotto

